

# UNTERER SCHREIBERWEG 49

A-1190 Wien

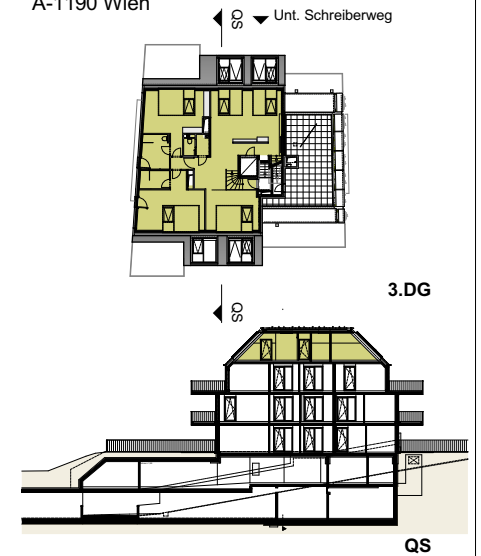

M 1:125 bei Ausdruck auf DIN A4



- |      |                               |     |                 |
|------|-------------------------------|-----|-----------------|
| AD   | Abgehängte Decke              | ITV | IT- Verteiler   |
| AR   | Abstellraum                   | RAR | Regenfallrohr   |
| BHK  | Badezimmerheizkörper          | RH  | Raumhöhe        |
| DL   | Durchgangslichte              | SR  | Schrankraum     |
| EV   | Elektroverteiler              | VR  | Vorraum         |
| FBHV | Fussbodenheizungsverteiler    | WS  | Wohnungsstation |
| FPH  | Fertigparapethöhe             |     |                 |
|      | (±3 cm Türschwelle bei FPH 0) |     |                 |

## Top 12

3.DACHGESCHOSS 3 Zimmer

Wohnnutzfläche ca. 165,67 m<sup>2</sup>

Terrasse ca. 43,59 m<sup>2</sup>  
 Dachgarten ca. 15,24 m<sup>2</sup>  
 Dachterrasse ca. 32,94 m<sup>2</sup>  
 Einlagerungsraum ca. 11,39 m<sup>2</sup>  
 Weinkellerabteil ca. 0,60 m<sup>2</sup>  
 Raumhöhe ca. 2,68 m



## UNTERER SCHREIBERWEG 49

A-1190 Wien

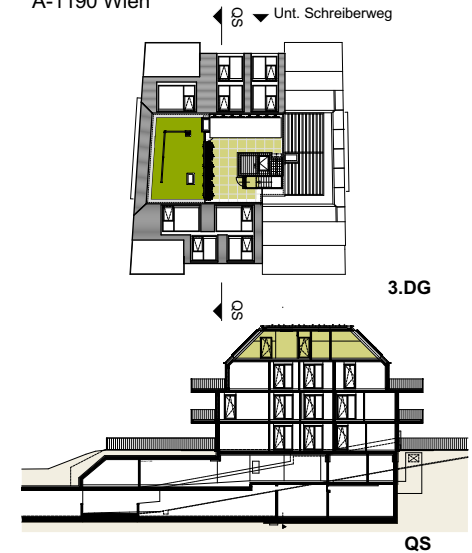

M 1:125 bei Ausdruck auf DIN A4



AD	Abgehängte Decke	ITV	IT- Verteiler
AR	Abstellraum	RAR	Regenfallrohr
BHK	Badezimmerheizkörper	RH	Raumhöhe
DL	Durchgangslichte	SR	Schrankraum
EV	Elektroverteiler	VR	Vorraum
FBHV	Fussbodenheizungsverteiler	WS	Wohnungsstation
FPH	Fertigparapethöhe		
	(±3 cm Türschwelle bei FPH 0)		

## Top 12 Dachterrasse

3.DACHGESCHOSS 3 Zimmer

<b>Wohnnutzfläche</b>	<b>ca. 165,67 m<sup>2</sup></b>
Terrasse	ca. 43,59 m <sup>2</sup>
Dachgarten	ca. 15,24 m <sup>2</sup>
Dachterrasse	ca. 32,94 m <sup>2</sup>
Einlagerungsraum	ca. 11,39 m <sup>2</sup>
Weinkellerabteil	ca. 0,60 m <sup>2</sup>
Raumhöhe	ca. 2,68 m

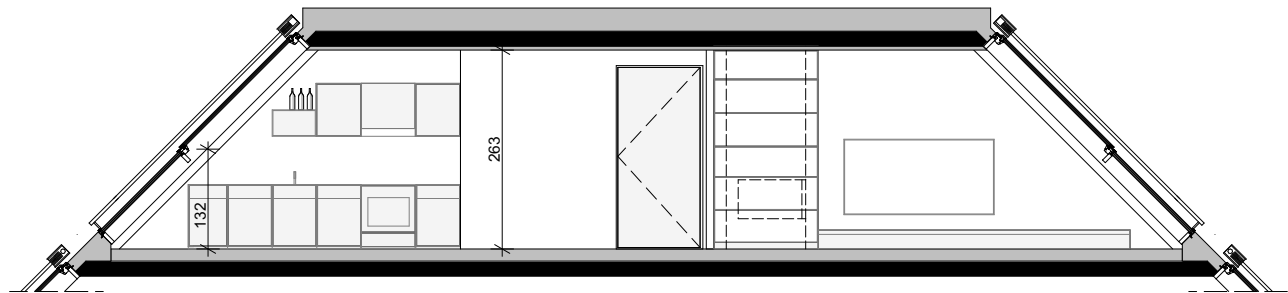

Schnitt 12/1

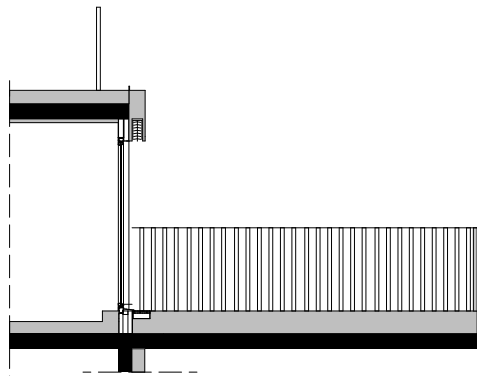

Schnitt 12/2

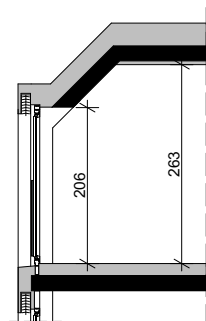

Schnitt 12/3

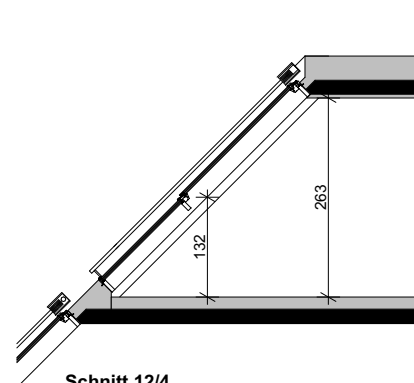

Schnitt 12/4

## UNTERER SCHREIBERWEG 49

A-1190 Wien

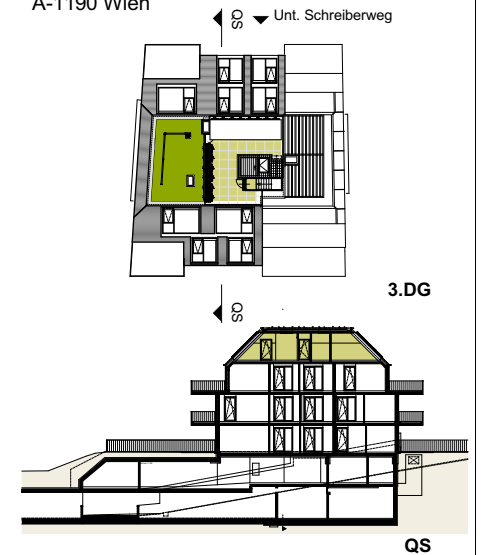

M 1:100 bei Ausdruck auf DIN A4



AD	Abgehängte Decke	ITV	IT- Verteiler
AR	Abstellraum	RAR	Regenfallrohr
BHK	Badezimmerheizkörper	RH	Raumhöhe
DL	Durchgangslichte	SR	Schrankraum
EV	Elektroverteiler	VR	Vorraum
FBHV	Fussbodenheizungsverteiler	WS	Wohnungsstation
FPH	Fertigparapethöhe		
	(±3 cm Türschwelle bei FPH 0)		

### Top 12 Schnitte

3.DACHGESCHOSS 3 Zimmer

**Wohnnutzfläche** ca. 165,67 m<sup>2</sup>

Terrasse	ca. 43,59 m <sup>2</sup>
Dachgarten	ca. 15,24 m <sup>2</sup>
Dachterrasse	ca. 32,94 m <sup>2</sup>
Einlagerungsraum	ca. 11,39 m <sup>2</sup>
Weinkellerabteil	ca. 0,60 m <sup>2</sup>
Raumhöhe	ca. 2,68 m

